

Liesituulettimen valinta

Liesituulettimen asennuspaikka

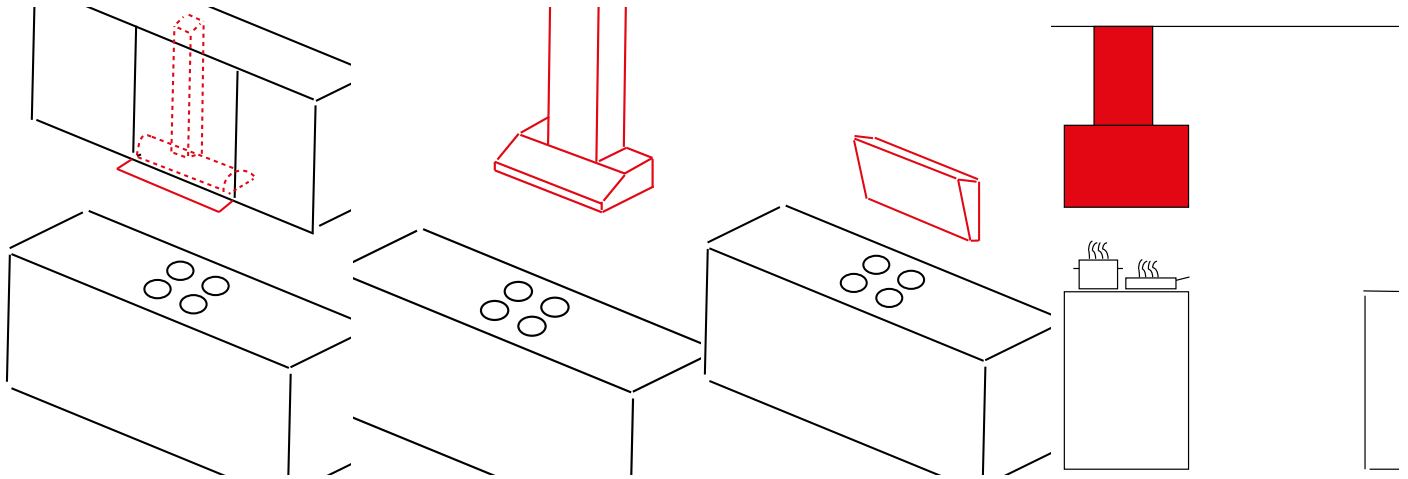

”Perinteinen” yläkaappiin
asennettu liesituuletin

Seinälle asennettu
liesikupu hormilla

Seinälle asennettu
liesikupu ilman hormia

Saarekkeen yläpuolelle
asennettu liesikupu hor-
milla

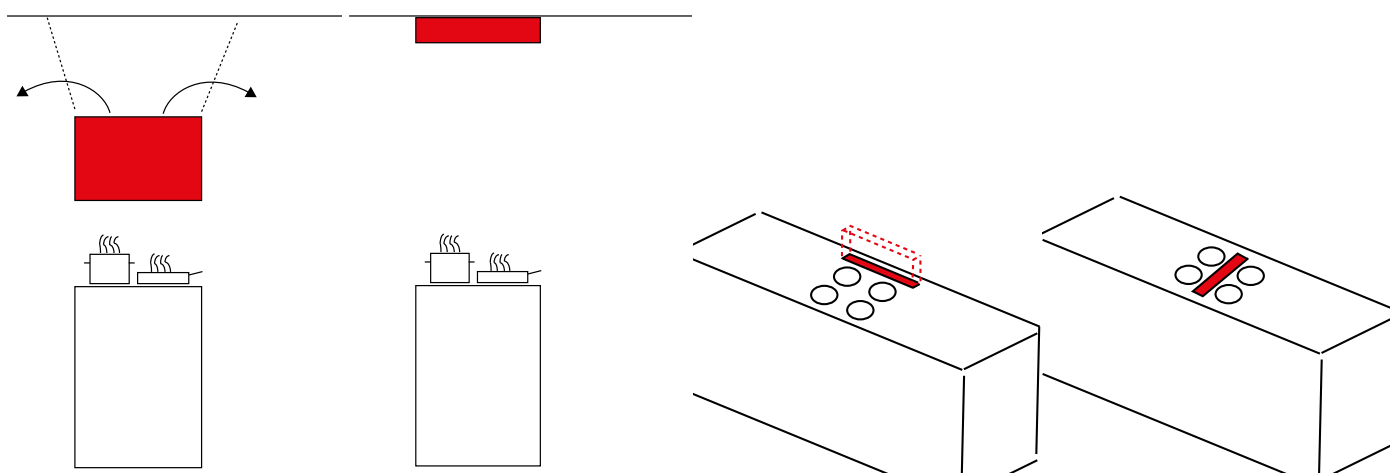

Saarekkeen yläpuolelle
asennettu liesikupu ilman
hormia

Kattoon asennettu liesi-
tuuletin

Työtasosta nouseva liesi-
tuuletin

Työtasoon upotettu liesi-
tuuletin

Liesituuletin ja erilaiset ilmanvaihtojärjestelmät

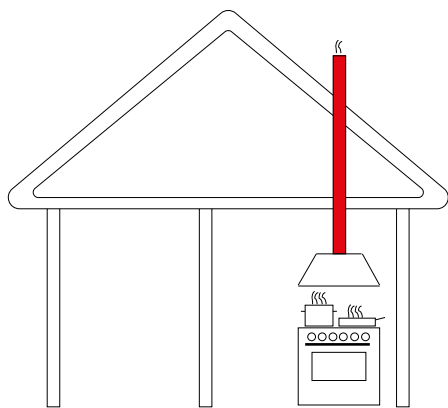

A (myös M)

Asunnossa on liesituuletinta varten erillinen hormi ulos.

- liesituulettimessa on oma moottori

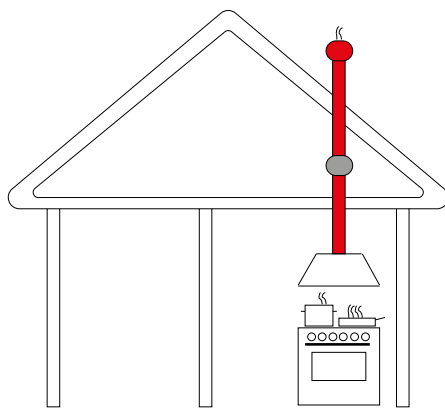

B1 (myös X1)

Asunnossa on liesituuletinta varten oma huippumuri tai hormipuhallin.

- liesituulettimessa on tehonsäätö huippumurille

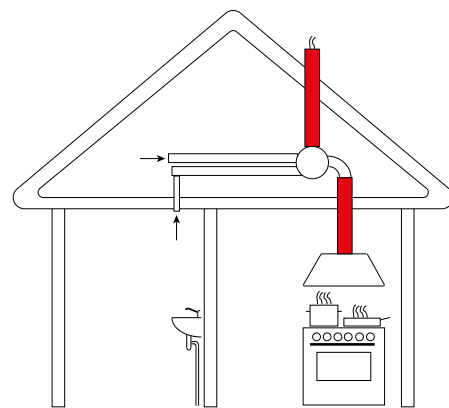

B2 (myös X3)

Talossa on keskitetty ilmanvaihto, jota säädetään muualta kuin liesituulettimesta. (Useimmiten kerrostalossa)

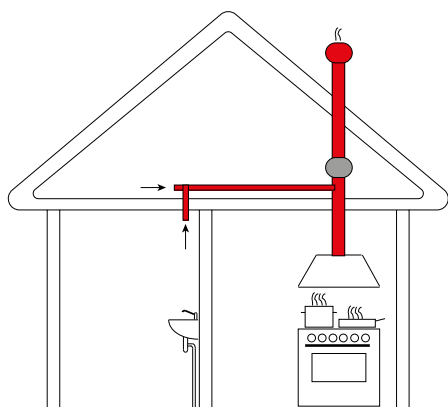

B3 (myös X2)

Asuntokohtainen koneellinen ilmanpoisto, jota ohjataan liesikuvusta.

- liesituulettimessa on tehonsäätö huippumurille tai hormipuhaltimelle
- mahdollisuus sulkea imu keittiöstä ja siten tehostaa kosteiden (ja muiden) tilojen ilmanpoistoa

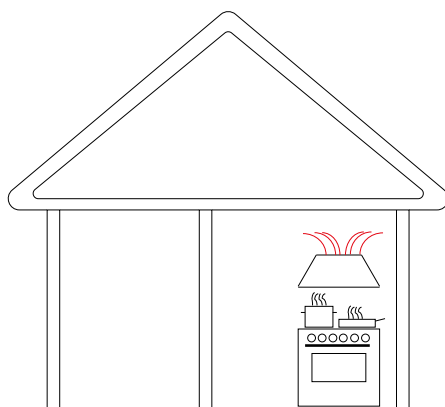

C (myös M+A)

Asunnossa ei ole hormia liesituuletinta varten.

- liesituulettimessa on oma moottori
- käytettävä käryjen poistoon lisävarusteena saatavaa aktiivihiilisuodatinta

Faberilta löytyy sopiva liesituuletin kaikkiin näihin ilmanvaihtojärjestelmiin

NYT MYÖS SÄHKÖINEN SULKUPELTI FABER LIESITUULETTIMIIN B2 (X3) JA B3 (X2) TYYPEIHIN

- Liesikupuihin ilman omaa moottoria.
- Voidaan yhdistää kaikkiin FABER huippumuria ohjaaviin malleihin.
- Sulkupelti ei ole 100% tiivis.
- Pellissä on pieni säätölappä jolla ilmanvirtausta voi säätää.
- Perhospeltiä ei saa asentaa yhdessä sulkupellin kanssa
- Sulkupelti on yhdistetty kuvun valoihin (valot päällä-pelti auki / valot pois-pelti kiinni)
- Avautumisessa ja sulkeutumisessa n. 60 sek. viive.

Kattotuulettimet:

- Heaven Glass 2.0 90 RB
- Heaven X 2.0 90 RB

Saareketuulettimet:

- Stilo Isola 90 & 120 RB

Seinätuulettimet:

- Jolie WH & BK 80 RB
- Ray X/V 90 RB
- Stilo X 60 & 90 & 120 RB

Tasosta nousevat:

- Fabula BK 90 RB

Yläkaappiin:

- Stilnovo Lux 60 & 90 RB
- Flexa 60 S/M



MASAMER OY

Kasaajankatu 7 – 15520 Lahti
info@masamer.fi – 03-755 8888
masamer.fi – faberspa.com/fi/